

Datenblatt

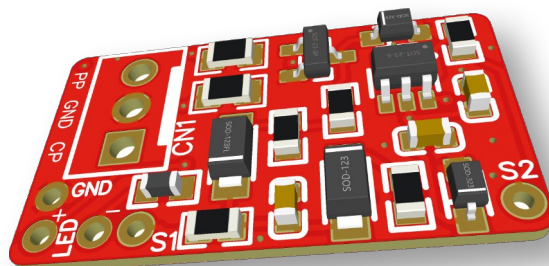

CPP Elektronik

1) Einsatzzweck

Die CPP Elektronik 2.0 ist der Nachfolger unserer CPP Elektronik (1.0), die bereits seit 2018 von evalbo vertrieben wird.

Die CPP Elektronik ermöglicht es, Fahrzeuge an einer öffentliche Typ 2 Ladestationen zu laden, die nicht über einen Typ 2 Stecker verfügen, sondern z.B. über einen Schuko Stecker oder einen CEE Stecker.

2) Funktionsweise

Wird ein Typ 2 Ladekabel mit integrierter CPP Elektronik an eine Ladestation angeschlossen, wird dies von der Ladestation erkannt. Die Ladestation geht nun davon aus, dass ein Elektrofahrzeug angeschlossen wurde. Dieser Status nennt sich „vehicle detect“.

Damit die Ladesäule die Schütze schließt und den Ladestrom zur Verfügung stellt, muss im zweiten Schritt das Fahrzeug bzw. unsere CPP Elektronik mit dem Status „vehicle ready“ antworten.

Diese „Kommunikation“ zwischen Ladesäule und CPP Elektronik erfolgt über die CP Leitung.

Die Umschaltung zwischen den beiden Status „vehicle detect“ und „vehicle ready“ wird von der CPP Elektronik automatisch nach dem Einstecken des Ladekabels in die Ladestation übernommen.

Die maximale Stromstärke, die von der Ladestation zur Verfügung gestellt werden muss, wird über integrierte PP Widerstände für 16A oder 32A von der CPP Elektronik vorgegeben.

Der eingestellte Widerstand wird dabei von der Ladestation über die PP Leitung erkannt.

Die CPP Elektronik 2.0 wurde gegenüber der CPP Elektronik verbessert und ist nun mit allen öffentlichen Ladestationen kompatibel (ausgenommen Tesla Ladestationen).

Ladestationen, die bisher nicht mit der CPP Elektronik 1.0 zusammengearbeitet haben, sollten nun zuverlässig mit der CPP Elektronik 2.0 zum Laden „überredet“ werden können.

3) Features

- automatische „vehicle ready“ und „vehicle detect“ Umschaltfunktion
- 16A und 32A PP Widerstand bereits bestückt, Auswahl über Lötbrücke
- Magnetschalter auf CPP Elektronik bestückt (optional)
- kleine Bauform: 23 x 13 mm
- einfacher Anschluss über lediglich 3 Kontakte: CP, PP und PE
- LED zur Statusanzeige (optional)
- Platine mit Stecker für einfache Montage (optional)
- Befestigung der CPP Elektronik im Stecker über LED möglich

4) Bestellvarianten

Variante 1

- Nur CPP Elektronik Platine, wie auf Seite 1 abgebildet

Variante 2

- Bausatz, bestehend aus
 - CPP Elektronik Platine
 - Kabelsatz mit Stecker und Stiftleiste
 - Magnetschalter
 - LED
 - Schrumpfschlauch
 - Magnet mit Schlüsselring

Variante 3

- CPP Elektronik komplett aufgebaut mit LED zusätzlich mit Klebepad
 - LED kann bei Nichtbedarf abgezwickelt werden
- Magnet mit Schlüsselring

5) Technische Daten

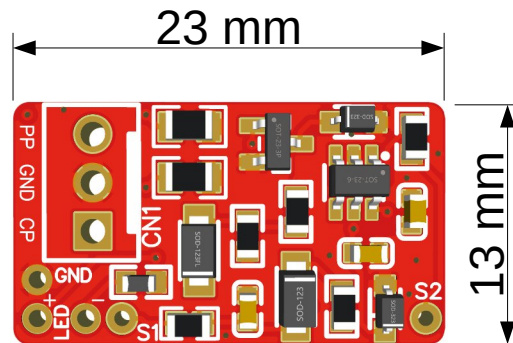

oben

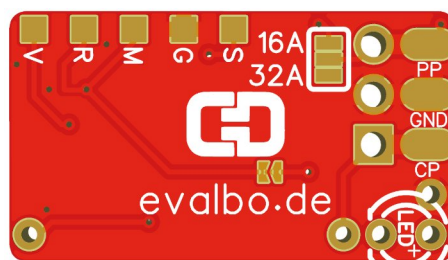

unten

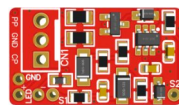

Originalgröße

6) Pinbelegung Top

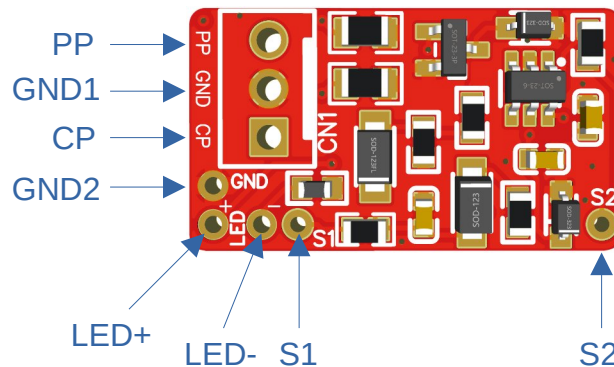

| Pin | Beschreibung | Parameter |
|------|---|---|
| PP | PP Signal: Gibt die Stromstärke über Auswahl des PP Widerstandes auf der Rückseite der Platine vor. | 680 Ohm (16A) bzw. 220 Ohm (32A) zwischen GND1 und PP |
| GND1 | GND Signal: Wird an PE im Typ 2 Stecker bzw. der Typ 2 Ladedose angeschlossen. | GND / PE |
| CP | CP Signal: Über dieses Signal „kommuniziert“ die CPP Elektronik mit der Ladestation. | +/- 12V (max.) PWM Signal |
| GND2 | Service GND (wird nicht benötigt) | GND / PE |
| LED+ | Anschluss Anode der LED | LED Anode (positiv) rote oder grüne LED |
| LED- | Anschluss Kathode der LED | LED Anode (negativ) rote oder grüne LED |
| S1 | Anschluss Pin 1 des Magnetschalters | Öffner |
| S2 | Anschluss Pin 2 des Magnetschalters | Öffner |

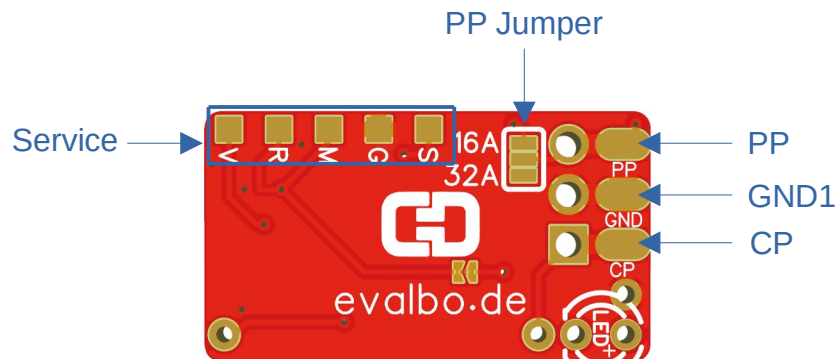

7) Pinbelegung Bottom



| Pin | Beschreibung |
|-----------|---|
| PP | PP Signal Lötpad: Gibt die maximal erlaubte Stromstärke vor, die über den PP Jumper eingestellt wurde. Identisch zu „Pinbelegung Top“. |
| GND1 | GND Signal Lötpad: Wird an PE im Typ 2 Stecker bzw. der Typ 2 Ladedose angeschlossen. Identisch zu „Pinbelegung Top“. |
| CP | CP Signal Lötpad: Über dieses Signal „kommuniziert“ die CPP Elektronik mit der Ladestation. Identisch zu „Pinbelegung Top“. |
| PP Jumper | Auswahl 16A oder 32A PP Widerstand |
| Service | Service Kontakte (wird nicht benötigt) |

8) LED Statusanzeige



| Signal | Beschreibung |
|---|--|
| dauerhaftes Leuchten  | CP Signal liegt an, Kontakt mit Ladestation hergestellt, auf PWM Signal wird gewartet |
| schnelles Blinken  | „vehicle detected“ Status, PWM Signal liegt an, Fahrzeug signalisiert der Ladestation, dass es angeschlossen ist |
| langsames Blinken  | „vehicle ready“ Status, Fahrzeug ist ladebereit, Ladestation schließt die Schütze und stellt maximal den über den PP Jumper eingestellten Ladestrom zur Verfügung |